



DZIĘKUJEMY ZA ZAKUP PRODUKTU WHIRLPOOL

W celu uzyskania kompleksowej pomocy prosimy zarejestrować urządzenie na stronie www.whirlpool.eu/register



Przed użyciem urządzenia należy uważnie przeczytać instrukcję bezpieczeństwa.

OPIS PRODUKTU

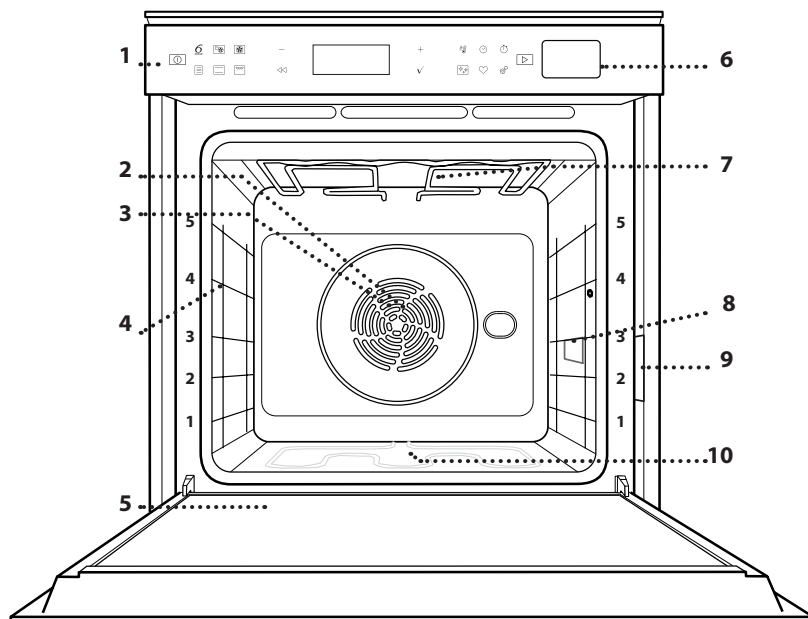

1. Pulpit sterujący
2. Wentylator
3. Grzałka okrągła (niewidoczna)
4. Prowadnice półek (poziom jest zaznaczony na froncie piekarnika)
5. Drzwiczki
6. Szuflada na wodę
7. Grzałka górna / grill
8. Oświetlenie
9. Tabliczka znamionowa (nie usuwać)
10. Dolna grzałka (niewidoczna)

OPIS PANELU STEROWANIA

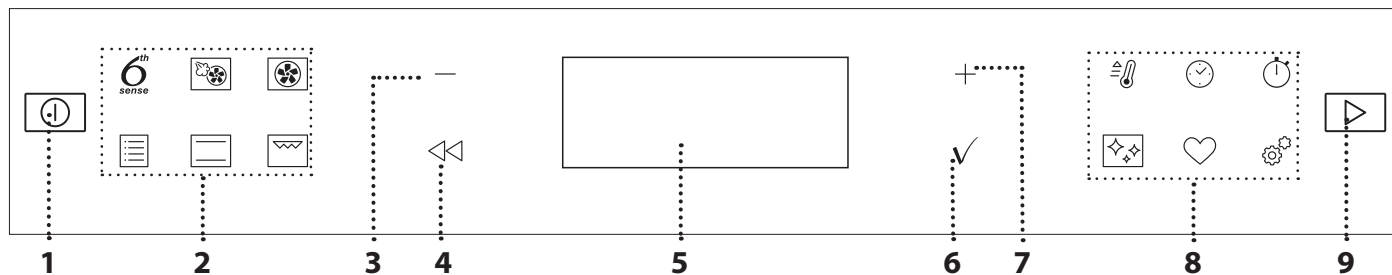

1. WŁĄCZANIE/WYŁĄCZANIE (ON/OFF)

Do włączania lub wyłączenia kuchenki mikrofalowej, a także wyłączenia lub wstrzymania wykonywania funkcji.

2. FUNKCJE BEZPOŚREDNIEGO DOSTĘPU

Aby uzyskać szybki dostęp do funkcji i głównego menu.

3. PRZYCIISK NAWIGACYJNY MINUS

Aby przewijać menu oraz zmniejszać ustawienia i wartości funkcji.

4. COFNIJ

Aby wrócić do poprzedniego ekranu.

Aby zmieniać ustawienia podczas gotowania.

5. WYŚWIETLACZ

Służy do natychmiastowego uruchomienia funkcji.

6. POTWIERDZIĆ

Do potwierdzania wyboru danej funkcji lub ustawień.

7. PRZYCIISK NAWIGACYJNY PLUS

Aby przewijać menu oraz zwiększać ustawienia i wartości funkcji.

8. OPCJE / BEZPOŚREDNI DOSTĘP DO FUNKCJI

Szybki dostęp do funkcji, czasu trwania, ustawień i ulubionych.

9. START

Do włączania funkcji z użyciem specjalnych lub podstawowych ustawień.

AKCESORIA

RUSZT

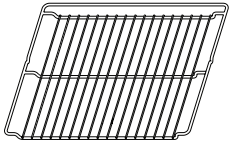

Służy do pieczenia potraw lub jako miejsce do położenia patelni, form do pieczenia i innych naczyń żaroodpornych.

BLACHA NA ŚCIEKAJĄCY TŁUSZCZ

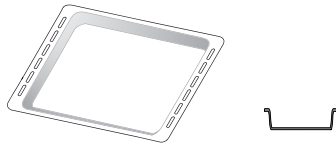

Do stosowania jako blacha do pieczenia mięsa, ryb, warzyw, focaccii itp. lub w przypadku umieszczenia pod rusztem, do zbierania ociekającego tłuszczu i soków.

BLACHA DO PIECZENIA

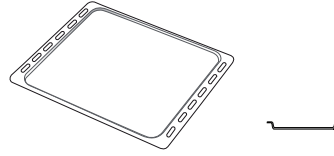

Służy do pieczenia wszelkiego rodzaju ciast i chleba oraz mięsa, ryb w folii itd.

WYSUWANE PROWADNICE *

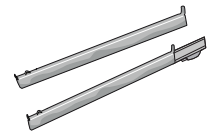

Ułatwiają wkładanie i wyjmowanie akcesoriów.

* Dostępne tylko w wybranych modelach

Liczba i rodzaj akcesoriów może różnić się w zależności od zakupionego modelu.

Dodatkowe akcesoria można nabyć oddzielnie w serwisie.

UMIESZCZANIE RUSZTU I INNYCH AKCESORIÓW

Umieścić ruszt poziomo, przesuwając go wzdłuż prowadnic, upewniając się, czy strona z uniesioną krawędzią jest skierowana ku górze.

Inne akcesoria, takie jak blacha na ściekający tłuszcz czy blacha do pieczenia, są wsuwane poziomo, w taki sam sposób, jak ruszt.

WYJMOWANIE I PONOWNY MONTAŻ PROWADNIC

- Aby wyjąć prowadnice półek, należy je podnieść i następnie delikatnie wyciągnąć dolną część z miejsca zamocowania: Teraz można wyjąć prowadnice.
- Aby z powrotem włożyć prowadnice półek, najpierw trzeba je umieścić w górnym miejscu zamocowania. Trzymając prowadnice uniesione ku górze, wsunąć je do piekarnika, a następnie opuścić do dolnego miejsca zamocowania.

MONTOWANIE WYSUWANYCH PROWADNIC (JEŚLI TA OPCJA JEST DOSTĘPNA)

Wyjąć prowadnice z piekarnika i zdjąć plastikowe zabezpieczenie z przesuwanych prowadnic.

Zamocować górny zacisk szyny do prowadnicy półki i przesunąć ją wzdłuż tak daleko, jak to możliwe. Opuścić drugi zacisk tak, aby znalazł się w odpowiednim miejscu. Aby zabezpieczyć prowadnicę, należy docisnąć mocno dolną część zacisku do prowadnicy półki. Sprawdzić, czy szyny przesuwają się swobodnie. Powtórzyć powyższe czynności dla drugiej prowadnicy półki na tym samym poziomie.

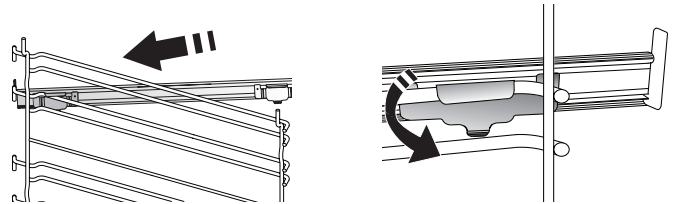

Uwaga: Przesuwane prowadnice mogą być zamontowane na dowolnym poziomie.

FUNKCJE

6th
sense

6th SENSE

Umożliwiają one w pełni automatyczne pieczenie różnych typów potraw (lasagna, mięso, ryby, warzywa, ciasta i ciastka, słone ciasta, chleb, pizza).

Aby najlepiej wykorzystać możliwości tej funkcji, należy stosować się do wskazówek zawartych w danej tabeli gotowania.



TERMOOBIEG + PARA

Łącząc właściwości pary z wymuszonym obiegiem powietrza, ta funkcja pozwala przygotować potrawy, które będą przyjemnie chrupiące i zarumienione na zewnątrz, ale jednocześnie delikatne i soczyste w środku. Aby uzyskać najlepsze wyniki pieczenia, zalecamy wybranie WYSOKIEGO poziomu pary do pieczenia ryb, ŚREDNIEGO do mięsa i NISKIEGO do pieczywa i deserów.



TERMOOBIEG

Do pieczenia różnych potraw w tej samej temperaturze, jednocześnie na kilku półkach (maksymalnie trzech). Funkcja ta pozwala na pieczenie bez wzajemnego przenikania się zapachów pieczonych potraw.



TRADYCYJNE FUNKCJE

• PIECZENIE KONWEKCYJNE

Do pieczenia mięsa, ciast z nadzieniem tylko na jednej półce.

• FUNKCJE COOK 4

Do pieczenia różnych potraw w tej samej temperaturze, jednocześnie na czterech poziomach. Funkcji tej można używać do pieczenia ciasteczek, ciast, okrągłej pizzy (również mrożonej) oraz do przygotowywania całych posiłków. Należy postępować zgodnie ze wskazówkami z tabeli pieczenia, aby uzyskać najlepsze rezultaty.

• TURBO GRILL

Do pieczenia dużych kawałków mięsa (udziec, rostbef, kurczak). Zalecamy zastosowanie blachy na ściekający tłuszcz: Blachę na ściekający tłuszcz można umieścić na dowolnym poziomie poniżej blachy do pieczenia i nalać do niej ok. 500 ml wody pitnej.

• WYPIEK Z MROŻ.

Funkcja automatycznie dobiera optymalną temperaturę oraz tryb pieczenia dla 5 różnych kategorii gotowych dań mrożonych. Nie trzeba wstępnie nagrzewać piekarnika.

• FUNKCJE SPECJALNE

» MAXI COOKING

Do pieczenia dużych kawałków mięsa (powyżej 2,5 kg). Zaleca się obrócenie mięsa podczas pieczenia w celu zapewnienia równomiernego przyrumienienia z obu stron. Od czasu do czasu należy podlać mięso, aby nie dopuścić do jego nadmiernego wysuszenia.

» WYRASTANIE

Zapewnia optymalne wyrastanie różnych rodzajów ciast. Aby zachować wysoką jakość wyrastania ciasta, nie należy włączać tej funkcji, kiedy urządzenie jest wciąż gorące po poprzednim cyklu pieczenia.

» ROZMRAŻANIE

Do przyspieszania rozmrażania artykułów spożywczych. Zaleca się umieszczenie potrawy na środkowym poziomie. Zaleca się pozostawienie potrawy w opakowaniu, aby zapobiec wysuszeniu jej powierzchni.

» KEEP WARM

Pozwala utrzymać ciepło i chrupkość świeżo upieczonych potraw.

» WYM. OBIEG ECO

Do pieczenia nadziewanych kawałków mięsa i filetów na jednej półce. Delikatny, przerywany obieg powietrza zapobiega nadmiernemu wysychaniu potraw. Jeżeli funkcja ECO jest włączona, światło kontrolki pozostanie wyłączone podczas pieczenia. Aby skorzystać z funkcji ECO i tym samym zoptymalizować zużycie energii, drzwiczki piekarnika nie powinny być otwierane, dopóki potrawa nie będzie gotowa.



KONWENCJONALNE

Do pieczenia dowolnego rodzaju potraw na jednym poziomie.



GRILL

Do grillowania steków, kebabów i kiełbasek, zapiekania warzyw lub tostowania pieczywa. Podczas grillowania mięsa zaleca się stosowanie blachy na ściekający tłuszcz: Blachę na ściekający tłuszcz można umieścić na dowolnym poziomie poniżej blachy do pieczenia i nalać do niej ok. 500 ml wody pitnej.



SZYBKIE NAGRZEW.

W celu szybkiego nagrzania piekarnika.



CZASOMIERZE

Do edycji wartości czasowych funkcji.



MINUTNIK

Do liczenia czasu bez konieczności uruchamiania żadnej funkcji.



CZYSZCZENIE

• AUTOMATYCZNE CZYSZCZENIE PIEKARNIKA - PYRO

Do usuwania zabrudzeń powstałych w wyniku pieczenia, przy użyciu cyklu w bardzo wysokiej temperaturze. Można wybrać jeden z dwóch cykli samoczyszczenia: Cykl pełny (Pyro) oraz cykl skrócony (Pyro Eco). Zalecamy korzystanie z krótszego cyklu w regularnych odstępach czasu. Natomiast pełnego cyklu należy używać tylko wtedy, gdy piekarnik jest bardzo mocno zabrudzony.

• OPRÓŻ. WODY

Służy do automatycznego opróżniania komory piekarnika, aby nie pozostawiono resztek wody wewnątrz urządzenia, gdy planowana jest dłuższa przerwa w jego eksploatacji.

• ODKAMIENIANIE

Służy do usuwania kamienia odkładającego się w wytwornicy pary. Zaleca się włączanie tej funkcji w regularnych odstępach czasu. Jeśli funkcja nie była długo włączana, na wyświetlaczu pojawi się komunikat przypominający o konieczności wyczyszczenia piekarnika.

USTAWIENIA

Do zmiany ustawień urządzenia.

Gdy tryb ECO jest aktywny, jasność wyświetlacza zostaje

zmniejszona w celu zredukowania zużycia energii, a po upływie 1 min światło wyłącza się. Wyświetlacz włączy się ponownie automatycznie, gdy tylko zostanie wciśnięty któryś z przycisków.

Kiedy opcja "DEMO" jest włączona ("On"), wszystkie polecenia są aktywne, a wszystkie menu są dostępne, ale piekarnik nie nagrzewa się. Aby wyłączyć ten tryb, należy przejść do "DEMO" z menu "USTAWIENIA" i wyłączyć ("Off").

Po wybraniu opcji "UST. FABRYCZNE" urządzenie wyłącza się i powraca do pierwszego uruchomienia. Wszystkie ustawienia użytkownika zostają anulowane.



ULUBIONE

Aby odtworzyć listę 10 ulubionych funkcji.

PIERWSZE UŻYCIĘ

1. WYBÓR JĘZYKA

Przy pierwszym uruchomieniu urządzenia należy wybrać język i czas: Na wyświetlaczu pojawi się "English".

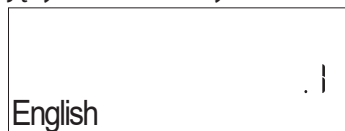

Wcisnąć **+** lub **-**, aby przewinąć listę dostępnych języków i wybrać żądany język.

Aby potwierdzić wybór, należy wcisnąć **✓**.

Uwaga: Można dokonać późniejszej zmiany języka, wybierając "JĘZYK" w menu "USTAWIENIA", dostępny po naciśnięciu przycisku .

2. USTAWIENIE ZUŻYCIA ENERGII

Piekarnik jest zaprogramowany tak, aby zużywać energię elektryczną w stopniu zgodnym z poborem mocy przez domową instalację elektryczną, większym niż 3 kW (16): Jeśli w gospodarstwie domowym wykorzystywana jest mniejsza moc, należy zmniejszyć tę wartość (13).



Nacisnąć **+** lub **-** aby wybrać 16 „High” (Wysoki) lub 13 „Low” (Niski), a następnie nacisnąć **✓**, aby potwierdzić.

3. USTAWIENIE CZASU

Po dokonaniu wyboru mocy należy ustawić bieżący czas: Na wyświetlaczu będą migać dwie cyfry godziny.



Wcisnąć **+** lub **-**, aby ustawić bieżącą godzinę, po czym wcisnąć **✓**: Na wyświetlaczu będą migać dwie cyfry minut.

Wcisnąć **+** lub **-**, aby ustawić minuty, po czym wcisnąć **✓** w celu potwierdzenia.

Uwaga: W przypadku dłuższej przerwy w dostawie prądu może zajść potrzeba ponownego ustawienia czasu. Wybrać "ZEGAR" w menu "USTAWIENIA", dostępny po naciśnięciu przycisku .

4. ROZGRZANIE PIEKARNIKA

Nowe urządzenie może mieć wyczuwalny zapach, który jest pozostałością po produkcji: jest to zjawisko normalne. Dlatego przed przystąpieniem do przygotowywania potraw zalecamy rozgrzanie piekarnika „na pusto”, co ułatwi pozbycie się tego zapachu. Należy wyjąć z komory urządzenia wszystkie kartony zabezpieczające i zdjąć przezroczystą folię, a także usunąć wszystkie znajdujące się w niej akcesoria. Rozgrzać piekarnik do 200 °C i pozostawić go włączonym przez około godzinę, najlepiej stosując funkcję z obiegiem powietrza (np. „Termoobieg” lub „Piec. konwekcyjne”).

Uwaga: Po pierwszym użyciu urządzenia zaleca się przewietrzyć pomieszczenie.

CODZIENNA EKSPLOATACJA

1. WYBÓR FUNKCJI

Aby włączyć kuchenkę, wcisnąć : Na wyświetlaczu pokaże się ostatnio używana główna funkcja lub menu główne.

Funkcje można wybierać, naciskając ikonę jednej z

głównych funkcji lub przewijając menu: Aby wybrać pozycję z menu (na wyświetlaczu pojawi się pierwsza dostępna pozycja), nacisnąć przycisk **+** lub **-**, aby wybrać żadaną, a następnie nacisnąć przycisk **✓** celem potwierdzenia.

2. USTAWIENIE FUNKCJI

Po wybraniu żądanej funkcji można zmienić jej ustawienia. Na wyświetlaczu będą pojawiać się kolejno ustawienia, które można zmieniać. Wciśnięcie «<» pozwala ponownie zmienić poprzednie ustawienie.

TEMPERATURA / POZ. GRILLOWANIA / POZIOM PARY



Gdy na ekranie miga wartość, wcisnąć + lub -, by ją zmienić, a następnie nacisnąć ✓, by potwierdzić i przejść do kolejnych ustawień (jeśli to możliwe).

W ten sam sposób można ustawić poziom grillowania: Istnieją trzy zdefiniowane poziomy mocy dla grillowania: 3 (wysoki), 2 (średni), 1 (niski).

W funkcji „Termoobieg + Para” można wybrać ilość potrzebnej pary z następujących poziomów: 1 (niski), 2 (średni), 3 (wysoki).

Uwaga: Po włączeniu funkcji można zmienić temperaturę/ poziom grillowania za pomocą + lub -.

CZAS TRWANIA



Gdy na ekranie miga ikona ⌚, wcisnąć + lub -, by ustawić wybrany czas gotowania i potwierdzić, wciskając ✓. Jeśli użytkownik chce przyrządzić potrawę samodzielnie (bez określania czasu), nie ma potrzeby ustawiania czasu gotowania/pieczenia: Wcisnąć ✓ lub ▶, aby zatwierdzić i aktywować funkcję. Wybór tego trybu uniemożliwia zaprogramowanie opóźnionego startu.

Uwaga: Można zmienić czas ustawiony w trakcie gotowania, naciskając ⌚: Wcisnąć + lub -, aby dostosować wartość i zatwierdzić, naciskając ✓.

KONIEC (OPÓŹNIONY START)

Dla wielu funkcji, po ustawieniu czasu gotowania/ pieczenia, można opóźnić uruchomienie funkcji, programując czas jej zakończenia. Gdy ikona ⌚ miga, wyświetlacz pokazuje czas zakończenia pieczenia.



Wcisnąć + lub -, aby ustawić żądany czas zakończenia pieczenia, a następnie wcisnąć ✓, aby zatwierdzić i uruchomić funkcję. Włożyć potrawę do komory i zamknąć drzwiczki: Funkcja włączy się automatycznie po upływie czasu obliczonego tak, aby cykl pieczenia zakończył się o ustalonej godzinie.

Uwaga: Programowanie czasu opóźnienia gotowania/ pieczenia powoduje wyłączenie fazy wstępnego nagrzewania: Piekarnik osiągnie żądaną temperaturę stopniowo, co oznacza, że czas pieczenia będzie nieznacznie dłuższy niż ten podany w tabeli pieczenia. W trakcie oczekiwania można nacisnąć +

lub -, aby ponownie dostosować czas zakończenia, lub wcisnąć «<», aby zmienić inne ustawienia. Wcisnąc ⌚ w celu wyświetlenia informacji, możliwe jest przejście od czasu zakończenia do czasu trwania.

6th SENSE

Te funkcje automatycznie wybierają optymalny tryb gotowania, opiekania, temperaturę i czas trwania dla wszystkich dostępnych potraw.

Jeśli jest to konieczne, wystarczy jedynie wskazać cechy produktu i cieszyć się wspaniałym efektem.

WAGA / WYSOKOŚĆ / PIZZA (OKRĄGŁA -TACA-WARSTWY)



Aby poprawnie ustawić funkcję, należy kierować się wskazówkami na wyświetlaczu. Gdy pojawi się odpowiedni komunikat, wcisnąć + lub -, aby ustawić żądaną wartość, po czym zatwierdzić przyciskiem ✓.

WYPIECZENIE / PRZYRUMIENIANIE

Niektóre funkcje 6th Sense umożliwiają dostosowanie stopnia wypieczenia potrawy.

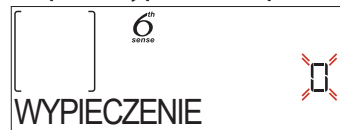

Po wyświetleniu nakazu, nacisnąć przycisk + lub -, żeby wybrać żądany poziom wypieczenia od surowego (-1) do dobrze wypieczonego (+1). Wcisnąć ✓ lub ▶, aby zatwierdzić i aktywować funkcję.

W ten sam sposób, gdy jest to dozwolone, niektóre funkcje 6th Sense umożliwiają dostosowanie poziomu przyrumieniania między niskim (-1) i wysokim (1).

. PIECZENIE NA PARZE

Wybierając „Termoobieg + Para” lub jeden z dedykowanych przepisów funkcji 6th Sense, na parze można piec każdy rodzaj potrawy.

Para rozprzestrzenia się szybciej i bardziej równomiernie przez potrawę, w porównaniu do mechanizmu oddziaływania tylko gorącego powietrza, typowego dla funkcji konwencjonalnych: skraca to czas pieczenia, ogranicza utratę cennych składników odżywczych potraw i zapewnia uzyskanie doskonałych, naprawdę smacznych wyników przy wszystkich zastosowanych przepisach. Przez cały czas pieczenia na parze drzwiczki muszą być zamknięte.

Aby przystąpić do pieczenia na parze, konieczne będzie napełnienie zbiornika, znajdującego się wewnątrz piekarnika, za pomocą szuflady na panelu sterowania. Po pojawieniu się na wyświetlaczu oznaczeń „DODAJ WODY” lub „ZAPEŁNIJ POZIOM”, otworzyć szufladę, lekko ją naciskając.

Wlać powoli trochę wody pitnej, aż na wyświetlaczu pojawi się komunikat „POJEMNIK PEŁNY”. Maksymalna pojemność zbiornika wynosi około 1,5 litra.

Zamknąć szufladę pchając ją ostrożnie w stronę panelu,

aż do pełnego zamknięcia. Szuflada musi być zawsze zamknięta z wyjątkiem wypełniania zbiornika wodą.

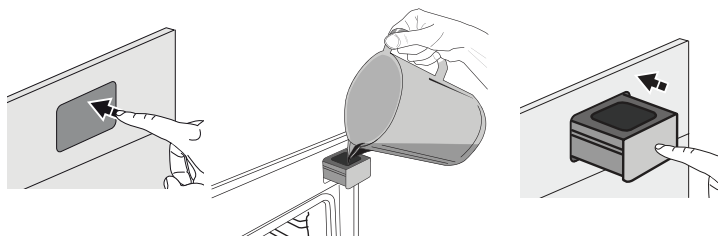

Dodanie wody będzie konieczne tylko wtedy, gdy zbiornik nie zostanie wystarczająco napełniony, aby zakończyć pieczenie.

Należy unikać napełniania zbiornika, gdy piekarnik jest wyłączony lub gdy zostanie przełączony do żądanego sygnału funkcji na wyświetlaczu.

3. ROZPOCZĘCIE DZIAŁANIA FUNKCJI

W dowolnym momencie, jeśli ustawienia początkowe są odpowiednie lub po zaprogramowaniu żądanych ustawień, wcisnąć w celu aktywowania funkcji.

W fazie opóźnienia po wciśnięciu piekarnika wygeneruje pytanie, czy faktycznie należy ominąć tę fazę i natychmiast uruchomić funkcję.

Uwaga: Po wybraniu danej funkcji, wyświetlacz zaproponuje najbardziej odpowiedni poziom dla każdej z nich.

W dowolnym momencie można zatrzymać aktywowaną funkcję, wciskając przycisk .

Jeśli piekarnik jest gorący, a funkcja wymaga konkretnej temperatury maksymalnej, na wyświetlaczu pojawi się komunikat. Wcisnąć , aby powrócić do poprzedniego ekranu i wybrać inną funkcję lub poczekać do całkowitego ostygnięcia.

4. NAGRZEWANIE

Niektóre funkcje posiadają fazę wstępnego nagrzewania: Po włączeniu funkcji wyświetlacz pokazuje, że faza wstępnego nagrzewania jest aktywna.

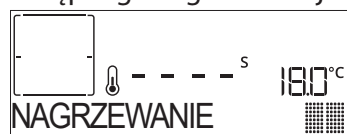

Po zakończeniu tej fazy, rozlegnie się sygnał dźwiękowy, a na wyświetlaczu pojawi się komunikat, że piekarnik osiągnął ustawioną temperaturę, wymaganą, aby „DODAJ POTRAWĘ”.

W tym momencie należy otworzyć drzwiczki, umieścić jedzenie w komorze urządzenia, zamknąć drzwiczki i rozpocząć gotowanie, naciskając lub .

Uwaga: Umieszczenie potraw w piekarniku przed końcem procesu wstępnego nagrzewania może mieć wpływ na jakość przygotowywanych potraw. Otwarcie drzwiczek w trakcie fazy wstępnego nagrzewania przerwie nagrzewanie piekarnika.

Czas pieczenia nie zawiera fazy wstępnego nagrzewania. Zawsze można zmienić żądaną temperaturę za pomocą lub .

5. PRZERWANIE PIECZENIA / OBRÓCENIE LUB SPRAWDZENIE POTRAWY

Po otwarciu drzwiczek pieczenie zostanie chwilowo wstrzymane poprzez dezaktywowanie elementów

grzejących.

Aby wznowić proces gotowania, zamknąć drzwiczki.

Niektóre funkcje 6th Sense wymagają obracania potraw podczas pieczenia.



Urządzenie wyda sygnał dźwiękowy, a na wyświetlaczu pojawi się wskazówka mówiąca o konieczności wykonania czynności. Otworzyć drzwiczki, wykonać czynność wskazaną na wyświetlaczu i zamknąć drzwiczki, po czym wcisnąć , aby kontynuować gotowanie.

W ten sam sposób, w momencie kiedy pozostanie 10% czasu do zakończenia pieczenia, piekarnik wyświetla komunikat, aby sprawdzić potrawę.



Urządzenie wyda sygnał dźwiękowy, a na wyświetlaczu pojawi się wskazówka mówiąca o konieczności wykonania czynności. Sprawdzić potrawę, zamknąć drzwiczki i wcisnąć lub , aby kontynuować gotowanie.

Uwaga: Aby pominąć te czynności, wcisnąć . W przeciwnym razie, jeśli żadna czynność nie zostanie wykonana po określonym czasie, piekarnik będzie kontynuował pieczenie.

6. KONIEC GOTOWANIA

Sygnał dźwiękowy i wskazanie na wyświetlaczu oznaczają, że gotowanie zostało zakończone.

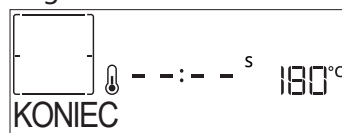

Nacisnąć , żeby kontynuować pieczenie w trybie ręcznym (bez ustawiania czasu trwania) lub nacisnąć , żeby wydłużyć czas pieczenia, ustawiając nową wartość. W obu przypadkach wartości gotowania zostaną zachowane.

PRYZRUMIENIANIE

Niektóre funkcje piekarnika pozwalają na przyrumienienie potrawy poprzez włączenie funkcji grill po zakończeniu pieczenia.



Gdy na wyświetlaczu pojawi się odpowiedni komunikat, w razie potrzeby nacisnąć , aby rozpocząć pięciominutowy cykl przyrumieniania. W dowolnym momencie funkcję można zatrzymać naciskając , aby wyłączyć piekarnik.

. ULUBIONE

Po zakończeniu gotowania na wyświetlaczu zostanie wyświetlony komunikat zachęcający do zapisania funkcji na liście ulubionych pod numerem od 1 do 10.

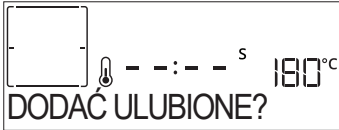

Chcąc zapamiętać jakąś funkcję jako ulubioną i zapisać bieżące ustawienia do wykorzystania w przyszłości, należy nacisnąć **✓**, aby ignorować nacisnąć **◀**.

Po wciśnięciu **✓** wcisnąć **+** lub **-**, aby wybrać numer pozycji i zatwierdzić przyciskiem **✓**.

Uwaga: Jeśli pamięć jest pełna lub dany numer został już wykorzystany, należy zatwierdzić nadpisanie poprzedniej funkcji na danym numerze.

Aby w późniejszym czasie wywołać zapisane funkcje, nacisnąć **♥**: Na wyświetlaczu pojawi się lista ulubionych funkcji użytkownika.



Za pomocą **+** lub **-** wybrać funkcję, zatwierdzić, naciskając **✓**, a następnie nacisnąć **▶**, aby uaktywnić.

. CZYSZCZENIE

• AUTOMATYCZNE CZYSZCZENIE - PYRO

Nie należy dotykać piekarnika w trakcie cyklu czyszczenia piro.

Uważać, aby dzieci i zwierzęta pozostawały z dala od piekarnika w trakcie i po zakończeniu cyklu czyszczenia piro (aż pomieszczenie zostanie wywietrzone).

Przed uruchomieniem funkcji czyszczenia piro należy wyjąć wszystkie akcesoria z piekarnika (w tym prowadnice poziomu). Jeśli piekarnik jest zainstalowany pod płytą grzejną, należy sprawdzić, czy w czasie działania funkcji samoczyszczenia (pirolizy) wszystkie palniki lub pola grzejne są wyłączone. Dla uzyskania optymalnych wyników czyszczenia należy usunąć pozostałości wewnątrz wnęki i oczyścić wewnętrzną szybę drzwiczek przed zastosowaniem funkcji pyrolitycznego czyszczenia piekarnika.

Funkcję „Piroliza” należy włączać tylko wtedy, jeżeli urządzenie jest bardzo brudne lub wydziela nieprzyjemne zapachy podczas pieczenia.

Nacisnąć **⊞**, aby wyświetlić „Piro” na wyświetlaczu.

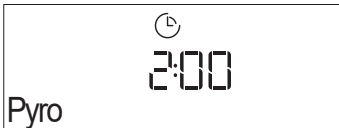

Nacisnąć **+** lub **-**, aby wybrać żądany cykl a następnie nacisnąć **✓**, aby potwierdzić. Po wybraniu cyklu, jeśli chcemy, nacisnąć **+** lub **-**, aby ustawić godzinę zakończenia cyklu (opóźnienie rozpoczęcia), następnie nacisnąć **✓**, aby potwierdzić.

Wyczyścić drzwiczki i wyjąć wszystkie akcesoria zgodnie z podpowiedzią, następnie zamknąć drzwiczki i nacisnąć **▶** po wykonaniu tych czynności: piekarnik rozpocznie cykl samoczynnego czyszczenia a drzwiczki zamkną się

automatycznie: na wyświetlaczu pojawi się komunikat z ostrzeżeniem i rozpocznie się odliczanie czasu, wskazujące stan cyklu.

Po ukończeniu cyklu drzwiczki pozostaną zamknięte do czasu, aż temperatura wewnątrz piekarnika powróci do bezpiecznego poziomu.

Uwaga: Cykl pirolityczny można włączyć również wtedy, gdy zbiornik jest wypełniony wodą.

• OPRÓZNIANIE

Funkcja opróżniania umożliwia taki odpływ wody, aby nie pozostawała w zbiorniku. W celu optymalnego wykorzystania urządzenia zawsze zaleca się opróżnianie piekarnika za każdym razem, gdy piekarnik był używany w cyklu gotowania na parze.

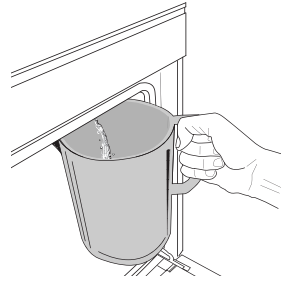

Po wybraniu funkcji „Opróżnianie” nacisnąć **▶** i wykonać wskazane czynności: Otworzyć drzwiczki i włożyć duży dzbanek pod dyszę spustową znajdującą się u dołu po prawej stronie panelu. Po rozpoczęciu opróżniania, utrzymać dzbanek w niezmienionej pozycji, aż do zakończenia operacji.

Średni czas trwania opróżniania przy pełnym obciążeniu wynosi około trzech minut.

W razie potrzeby można wstrzymać proces opróżniania, naciskając przycisk **WSTECZ** lub **STOP** (na przykład w przypadku, gdy dzbanek był już wypełniony wodą w połowie procesu opróżniania).

Naczynie musi mieć pojemność 2 litrów.

Uwaga: aby zapewnić, żeby woda była zimna, nie jest możliwe przeprowadzenia tej czynności przed upływem 4 godzin od ostatniego cyklu (lub od ostatniego uruchomienia produktu). W czasie oczekiwania na wyświetlaczu pojawi się następujący komunikat „GORĄCA WODA! - CZEKAJ”.

• ODKAMIENIAJ

Ta specjalna funkcja, włączana w regularnych odstępach czasu, umożliwia utrzymanie zbiornika i przepływu pary w najlepszym stanie.

Na wyświetlaczu będzie pojawiać się komunikat <ODKAMIENIAJ> przypominający o konieczności regularnego wykonywania tej operacji.

Wymóg odkamieniania jest uruchamiany przez liczbę wykonanych cykli gotowania na parze lub liczbę godzin pracy parowaru od ostatniego cyklu odkamieniania (patrz tabela poniżej).

KOMUNIKAT „USUŃ KAMIEŃ” POJAWIA SIĘ PO	CO ROBIĆ
15 cykli gotowania na parze 22 godziny gotowania na parze	Zaleca się odkamienianie
20 cykli gotowania na parze 30 godziny gotowania na parze	Nie jest możliwe przeprowadzenie cyklu Gotowania na parze, dopóki nie zostanie przeprowadzony cykl Odkamieniania

Procedura odkamieniania może być również wykonywana, gdy użytkownik życzy sobie głębszego oczyszczenia zbiornika i

wewnętrznego obwodu pary.

Przeciętny czas trwania całej funkcji to około 180 minut. Po uruchomieniu funkcji należy wykonać wszystkie kroki wskazane na wyświetlaczu.

Uwaga: Funkcję można przerwać, ale jeśli zostanie przerwana w dowolnym momencie, cały cykl odkamieniania musi być powtórzony od początku.

» **FAZA 1: OPRÓŻNIANIE (do 3 min.)**

Gdy na wyświetlaczu pojawi się komunikat <WŁÓŻ POJEMNIK POD DYSZĘ>, należy wykonać opróżnianie zgodnie z opisem w odpowiednim paragrafie Opróżnianie.

Uwaga: aby zapewnić, żeby woda była zimna, nie jest możliwe przeprowadzenia tej czynności przed upływem 4 godzin od ostatniego cyklu (lub od ostatniego uruchomienia produktu). W czasie oczekiwania na wyświetlaczu pojawi się następujący komunikat „GORĄCA WODA! - CZEKAJ”.

Naczynie musi mieć pojemność 2 litrów.

» **FAZA 2: ODKAMIENIANIE (~120 min.)**

Gdy na wyświetlaczu pojawi się komunikat <DODAJ 1,7 L ROZTWORU>, należy wlać roztwór odkamieniający do szuflady. Zalecane jest przygotowanie roztworu odkamieniającego poprzez dodanie 3 saszetki (co odpowiada 75 g) specjalnego odkamieniacza Oven WPRO * do piekarnika do 1,7 litra wody pitnej o temperaturze otoczenia.

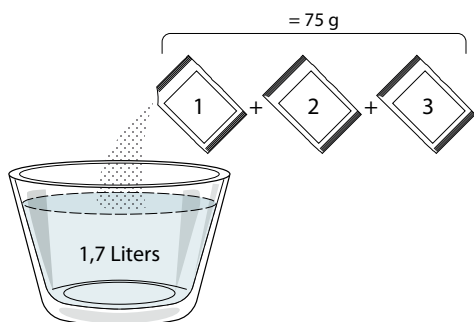

Gdy roztwór odkamieniający zostanie nalany do szuflady, nacisnąć [▶], aby rozpocząć główny proces odkamieniania. Fazy odkamieniania nie wymagają przebywania przed urządzeniem. Po zakończeniu każdej z faz zostanie odtworzone powiadomienie dźwiękowe, a na wyświetlaczu pojawi się instrukcja przejścia do następnej fazy.

» **FAZA 3: OPRÓŻNIANIE (do 3 min.)**

Gdy na wyświetlaczu pojawi się komunikat <WŁÓŻ POJEMNIK POD DYSZĘ>, należy wykonać opróżnianie zgodnie z opisem w odpowiednim paragrafie Opróżnianie.

» **FAZA 4: PŁUKANIE (~20 min.)**

Aby wyczyścić zbiornik i obwód przepływu pary, należy wykonać cykl płukania.

Gdy na wyświetlaczu pojawi się komunikat <DODAJ WODY ABY WYPŁUKAĆ>, wlać wodę pitną do szuflady, aż na wyświetlaczu pojawi się napis „POJEMNIK PEŁNY”, następnie nacisnąć [▶], aby rozpocząć pierwsze płukanie.

» **FAZA 5: OPRÓŻNIANIE (do 3 min.)**

» **FAZA 6: PŁUKANIE (~20 MIN.)**

» **FAZA 7: OPRÓŻNIANIE (do 3 min.)**

» **FAZA 8: PŁUKANIE (~20 MIN.)**

» **FAZA 9: OPRÓŻNIANIE (do 3 min.)**

Po ostatniej operacji opróżniania nacisnąć OK, aby zakończyć odkamienianie.

Po zakończeniu procedury odkamieniania będzie można korzystać ze wszystkich funkcji gotowania na parze.

*Odkamieniacz WPRO jest profesjonalnym produktem

zalecanych do utrzymania najlepszego działania funkcji pary w piekarniku. Prosimy przestrzegać wskazówek dotyczących użytkowania podanych na opakowaniu. W przypadku zamówień i potrzeby zasięgnięcia informacji należy skontaktować się z serwisem posprzedażowym lub www.whirlpool.eu

Whirlpool nie ponosi odpowiedzialności za jakiegokolwiek uszkodzenie spowodowane użyciem innych środków czyszczących dostępnych na rynku.

. MINUTNIK

Kiedy urządzenie jest wyłączone, wyświetlacz może służyć za czasomierz. Aby włączyć tę funkcję, należy upewnić się, że kuchenka jest wyłączona, i nacisnąć + lub - : Ikona ⌚ będzie migać na wyświetlaczu.

Nacisnąć + lub -, by ustawić żądany czas, a następnie wcisnąć ✓, by rozpocząć odliczanie czasu.

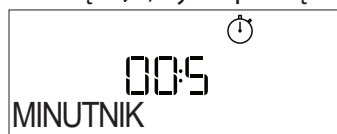

Gdy tylko minutnik zakończy odliczanie wybranego czasu, na wyświetlaczu pojawi się komunikat i rozlegnie się sygnał dźwiękowy.

Uwaga: Minutnik nie włącza żadnego z cykli gotowania. Nacisnąć + lub -, by zmienić czas ustawiony w timerze.

Gdy minutnik jest aktywny, można także wybrać i włączyć funkcję.

Nacisnąć [⌚], aby włączyć piekarnik, a następnie wybrać żądaną funkcję.

Po uruchomieniu funkcji czasomierz będzie niezależnie kontynuował odliczanie, bez ingerencji w działanie samej funkcji.







































Uwaga: W trakcie tej fazy minutnik nie wyświetla się (widać jedynie ikonę ⌚), ale kontynuuje odliczanie w tle. Aby przywrócić ekran minutnika, wcisnąć [⌚], przerywając obecnie aktywną funkcję.

. BLOK. KLAWIATURY

Aby zablokować przyciski, wcisnąć i przytrzymać << przez co najmniej pięć sekund. Powtórzenie tej procedury spowoduje zdjęcie blokady klawiatury.



Uwaga: Funkcję tę można włączyć również podczas przygotowywania potrawy. Ze względów bezpieczeństwa w każdym momencie piekarnik można wyłączyć, wciskając [⌚].

KATEGORIE ŻYWNOSCI		SUGEROWANA ILOŚĆ	OBRÓCIĆ (czas pieczenia)	POZIOM I AKCESORIA	
LASAGNE	-	0,5 - 3 kg	-		
MIĘSO	Pieczeń wołowa	Pieczeń (wypieczenie 0)	0,6 - 2 kg		
		Hamburgery (wypieczenie 0)	1,5 - 3 cm	 	
	Pieczeń wieprz.	Pieczeń	0,6 - 2,5 kg	-	
		Kiełbaski i parówki	1,5 - 4 cm	2/3	 
	Pieczony kurczak	W całości	0,6 - 3 kg	-	
		Filety i piersi	1 - 5 cm	2/3	 
	Kebab	jeden ruszt	1/2	 	
RYBY	Filety	0,5 - 3 cm	-	 	
	Filety mrożone	0,5 - 3 cm	-	 	
WARZYWA	Warzywa pieczone	Ziemniaki	0,5 - 1,5 kg		
		Warzywa nadziewane	0,1 - 0,5 kg cad	-	
		Warzywa pieczone	0,5 - 1,5 kg	-	
	Warzywa gratin	Ziemniaki	jedna taca	-	
		Pomidory	jedna taca	-	
		Papryka	jedna taca	-	
		Brokuły	jedna taca	-	
		Kalafior	jedna taca	-	
		Inne	jedna taca	-	
CIASTA I CIASTKA	Wyrastanie ciast w formie	Biszkopt	0,5 - 1,2 kg	-	
	Ciastka i ciasta nadziewane	Herbatniki	0,2 - 0,6 kg	-	
		Ptysie	jedna taca	-	
		Tarta	0,4 - 1,6 kg	-	
		Strucla	0,4 - 1,6 kg	-	
		Ciasto owocowe	0,5 - 2 kg	-	
SŁONE CIASTA	-	0,8 - 1,2 kg	-		
CHLEB	Bułki 🍞	60 - 150 g na sztukę	-		
	Chleb tostowy w formie 🍞	400 - 600 g na sztukę	-		
	Duży bochenek 🍞	0,5 - 2,0 kg	-		
	Bagietki 🍞	200 - 300 g na sztukę	-		
PIZZA	Cienkie ciasto	okrągła - taca	-		
	Grube ciasto	okrągła - taca	-		
	Mrożone	1 - 4 poziomy	-		

AKCESORIA





















Ruszt

Taca lub forma do ciasta
na ruszcieBlacha na ściekający
tłuszcz /
Blacha do pieczenia lub
taca na ruszcieBlacha na ściekający
tłuszcz / Blacha do
pieczeniaBlacha na ściekający
tłuszcz
napełniona 500 ml wody





TABELA PIECZENIA TERMOOBIEG + PARA

PRZEPIS	POZIOM PARY	NAGRZEWANIE	TEMPERATURA (°C)	CZAS TRWANIA (MIN.)	PÓŁKA I AKCESORIA
Ciasteczka / herbatniki	NISKI	Tak	140 - 150	35 - 55	 3
Małe ciasta / muffiny	NISKI	Tak	160 - 170	30 - 40	 3
Ciasta drożdżowe	NISKI	Tak	170 - 180	40 - 60	 2
Biszkopty	NISKI	Tak	160 - 170	30 - 40	 2
Focaccia	NISKI	Tak	200 - 220	20 - 40	 3
Bochenek chleba	NISKI	Tak	170 - 180	70 - 100	 3
Mały chleb	NISKI	Tak	200 - 220	30 - 50	 3
Bagietka	NISKI	Tak	200 - 220	30 - 50	 3
Pieczone ziemniaki	ŚREDNI	Tak	200 - 220	50 - 70	 3
Cielęcina / wołowina / wieprzowina 1 kg	ŚREDNI	Tak	180 - 200	60 - 100	 3
Cielęcina / wołowina / wieprzowina (kawałki)	ŚREDNI	Tak	160 - 180	60-80	 3
Befszyk krwisty 1 kg	ŚREDNI	Tak	200 - 220	40 - 50	 3
Befszyk krwisty 2 kg	ŚREDNI	Tak	200	55 - 65	 3
Pieczeń jagnięca	ŚREDNI	Tak	180 - 200	65 - 75	 3
Duszona golonka wieprzowa	ŚREDNI	Tak	160 - 180	85 - 100	 3
Kurczak / perliczka / kaczka 1 - 1,5 kg	ŚREDNI	Tak	200 - 220	50 - 70	 3
Kurczak / perliczka / kaczka (kawałki)	ŚREDNI	Tak	200 - 220	55 - 65	 3
Warzywa faszerowane (pomidory, cukinie, bakłażany)	ŚREDNI	Tak	180 - 200	25 - 40	 3
Filety rybne	WYSOKI	Tak	180 - 200	15 - 30	 3

AKCESORIA

Ruszt

Taca lub forma do ciasta
na ruszcie

Blacha-ociekacz/ Blacha
do pieczenia lub taca na
ruszcie

Blacha na ściekający
tłuszcz / Blacha do
pieczenia

Blacha na ściekający
tłuszcz napełniona 500 ml
wody

TABELA PIECZENIA

PRZEPIS	FUNKCJA	NAGRZEWANIE	TEMPERATURA (°C)	CZAS TRWANIA (MIN.)	PÓŁKA I AKCESORIA
Ciasta drożdżowe / biszkopty		Tak	170	30 - 50	2
		Tak	160	30 - 50	2
		Tak	160	30 - 50	4 1
Ciasta z nadzieniem (sernik, strucla, szarlotka)		Tak	160 - 200	30 - 85	3
		Tak	160 - 200	35 - 90	4 1
Ciasteczka / Kruche ciasteczka		Tak	150	20 - 40	3
		Tak	140	30 - 50	4
		Tak	140	30 - 50	4 1
		Tak	135	40 - 60	5 3 1
Ciastka / Muffiny		Tak	170	20 - 40	3
		Tak	150	30 - 50	4
		Tak	150	30 - 50	4 1
		Tak	150	40 - 60	5 3 1
Ptysie		Tak	180 - 200	30 - 40	3
		Tak	180 - 190	35 - 45	4 1
		Tak	180 - 190	35 - 45 *	5 3 1
Bezy		Tak	90	110 - 150	3
		Tak	90	130 - 150	4 1
		Tak	90	140 - 160 *	5 3 1
Pizza/ Chleb/ Focaccia		Tak	190 - 250	15 - 50	2
		Tak	190 - 230	20 - 50	4 1
Pizza (na cienkim lub grubym cieście, focaccia)		Tak	220 - 240	25 - 50 *	5 3 1
Mrożona pizza		Tak	250	10 - 15	3
		Tak	250	10 - 20	4 1
		Tak	220 - 240	15 - 30	5 3 1
Tarty pikantne (warzywne, zapiekanki)		Tak	180 - 190	45 - 55	3
		Tak	180 - 190	45 - 60	4 1
		Tak	180 - 190	45 - 70 *	5 3 1
Nadziewane ciasto francuskie/ przekąski z ciasta ptysiowego		Tak	190 - 200	20 - 30	3
		Tak	180 - 190	20 - 40	4 1
		Tak	180 - 190	20 - 40 *	5 3 1

FUNKCJE



Konwencjonalne



Termoobieg



Piecz. Konwek.



Grill



Turbo grill



Maxi Cooking



Cook 4



Wym. obieg Eco

PRZEPIS	FUNKCJA	NAGRZEWANIE	TEMPERATURA (°C)	CZAS TRWANIA (Min.)	PÓŁKA I AKCESORIA
Lasagne/ Tarta / Z.makaronowa / Cannelloni		Tak	190 - 200	45 - 65	3
Jagnięcina / Cielęcina / Wołowina / Wieprzowina 1 kg		Tak	190 - 200	80 - 110	3
Pieczeń wieprzowa z chrupiącą skórą 2 kg		-	170	110 - 150	2
Kurczak / królik / kaczka 1 kg		Tak	200 - 230	50 - 100	3
Indyk / Gęś 3 kg		Tak	190 - 200	80 - 130	2
Ryba pieczona/w folii (filety, w całości)		Tak	180 - 200	40 - 60	3
Warzywa faszerowane (pomidory, cukinie, bakłażany)		Tak	180 - 200	50 - 60	2
Tosty		-	3 (Wysoka)	3 - 6	5
Filety / kawałki ryb		-	2 (Środkowa)	20 - 30 **	4 3
Kiełbaski/ szaszłyki/ żeberka/ hamburgery		-	2 - 3 (Środkowa - Wysoka)	15 - 30 **	5 4
Pieczony kurczak 1-1,3 kg		-	2 (Środkowa)	55 - 70 ***	2 1
Udziec jagnięcy/ golonka		-	2 (Środkowa)	60 - 90 ***	3
Pieczone ziemniaki		-	2 (Środkowa)	35 - 55 ***	3
Zapiekanka warzywna		-	3 (Wysoka)	10 - 25	3
Herbatniki	Herbatniki	Tak	135	50 - 70	5 4 3 1
Tarty	Tarty	Tak	170	50 - 70	5 3 2 1
Okrągła pizza	Pizza	Tak	210	40 - 60	5 3 2 1
Pełne danie: Tarta owocowa (poziom 5) / lasagne (poziom 3) / mięso (poziom 1)		Tak	190	40 - 120 *	5 3 1
Pełne danie: Tarta owocowa (poziom 5) / warzywa pieczone (poziom 4) / lazania (poziom 2) / plastry mięsa (poziom 1)	Menu	Tak	190	40 - 120 *	5 4 2 1
Lasagne i mięso		Tak	200	50 - 100 *	4 1
Mięso i ziemniaki		Tak	200	45 - 100 *	4 1
Ryby i warzywa		Tak	180	30 - 50 *	4 1
Nadziewane i pieczone kawałki mięsa		-	200	80 - 120 *	3
Plastry mięsa (królik, kurczak, jagnięcina)		-	200	50 - 100 *	3

* Szacowany czas: Potrawy można wyjmować z piekarnika w różnym czasie, w zależności od indywidualnych preferencji.

** Obrócić potrawę po upływie połowy czasu pieczenia.

*** Obrócić potrawę po upływie 2/3 czasu pieczenia (w razie potrzeby).

JAK POSŁUGIWAĆ SIĘ TABELĄ PIECZENIA

Tabela zawiera listę najkorzystniejszych funkcji, akcesoriów i poziomów pieczenia dla różnych rodzajów potraw.

Czasy pieczenia są liczone od momentu włożenia potrawy do piekarnika, z wyjątkiem potraw wymagających nagrzewania wstępnego.

Temperatury oraz czasy pieczenia są orientacyjne i zależą od ilości potrawy lub od rodzaju akcesoriów.

Początkowo należy stosować najniższe sugerowane ustawienia, a jeśli potrawa nie jest wystarczająco dopieczona, należy użyć wyższych.

Zaleca się stosowanie akcesoriów dołączonych w zestawie lub, w miarę możliwości, blach lub form do pieczenia z ciemnego metalu. Można stosować również naczynia i akcesoria ze szkła żaroodpornego (pyrex) lub ceramiczne. Czas pieczenia nieco się wtedy wydłuży.

AKCESORIA					
	Ruszt	Taca lub forma do ciasta na ruszcie	Blacha-ociekacz/ Blacha do pieczenia lub taca na ruszcie	Blacha na ściekający tłuszcz / Blacha do pieczenia	Blacha na ściekający tłuszcz napełniona 500 ml wody

CZYSZCZENIE I KONSERWACJA

Przed przystąpieniem do jakichkolwiek czynności serwisowych lub czyszczenia upewnić się, że piekarnik ostygł.
Nie stosować urządzeń czyszczących parą.

Nie przykrywać wnętrza piekarnika folią aluminiową.
Nie stosować wełny szklanej, szorstkich gąbek lub ściernych/żrących środków do czyszczenia, ponieważ mogą one uszkodzić powierzchnie urządzenia.

Używać rękawic ochronnych.
Przed przystąpieniem do jakichkolwiek czynności serwisowych upewnić się, że piekarnik został odłączony od zasilania.

POWIERZCHNIE ZEWNĘTRZNE

- Powierzchnie należy czyścić wilgotną ściereczką z mikrofibry.
Jeśli są silnie zabrudzone, dodać kilka kropel detergentu o neutralnym pH. Wytrzeć do sucha ściereczką.
- Nie stosować żrących ani ściernych detergentów.
Jeśli tego rodzaju substancje zostały przypadkowo rozprowadzone po powierzchni urządzenia, należy natychmiast je usunąć za pomocą wilgotnej ściereczki z mikrofibry.

POWIERZCHNIE WEWNĘTRZNE

- Po każdym użyciu pozostawić piekarnik do schłodzenia, a następnie oczyścić, najlepiej jeżeli urządzenie jest jeszcze ciepłe, i usunąć resztki jedzenia lub plamy.
Aby usunąć wilgoć zgromadzoną podczas pieczenia produktów o dużej zawartości wody, pozostawić piekarnik do całkowitego schłodzenia, a następnie osuszyć szmatką lub gąbką.
- jeśli występują uporczywe zabrudzenia we wnętrzu piekarnika, zalecamy przeprowadzenie cyklu automatycznego czyszczenia dla uzyskania

optymalnych rezultatów czyszczenia.

- Wyczyścić szybę drzwiczek odpowiednim płynem do mycia.
- Aby ułatwić czyszczenie urządzenia, można zdemontować drzwiczki.

AKCESORIA

Po każdym użyciu akcesoria należy namoczyć w wodzie z dodatkiem płynu do mycia naczyń. Jeżeli są one jeszcze gorące skorzystać z rękawic kuchennych. Resztki żywności można usunąć za pomocą szczotki do mycia naczyń lub gąbki.

ZBIORNIK

Aby piekarnik zawsze pracował z optymalną wydajnością i aby zapobiegać nagromadzeniu się osadów kamienia, zaleca się regularne stosowanie funkcji „Opróżnianie” i „Odkamienianie”.

Po długim okresie nieużywania funkcji „Termoobieg + para”, zaleca się aktywować cykl pieczenia z pustym piekarnikiem, przy całkowitym napełnieniu zbiornika.

WYMIANA LAMPY

1. Odłączyć piekarnik od zasilania.
2. Wyjąć prowadnice półek.
3. Zdjąć osłonę lampy.
4. Wymienić lampę.
5. Zamontować osłonę lampy wpychając ją mocno, aż zaskoczy na miejsce.
6. Włożyć z powrotem prowadnice półek.
7. Ponownie podłączyć piekarnik do zasilania.

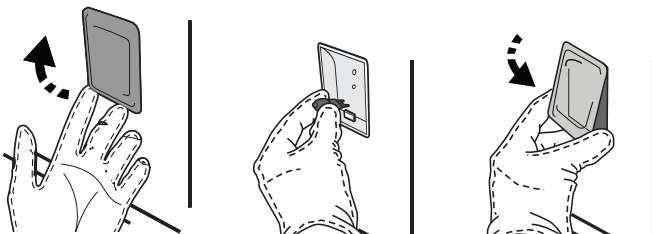

Uwaga: Stosować tylko żarówki halogenowe o mocy 20-40 W/230 V typ G9, T300°C. Żarówka stosowana w tym piekarniku jest przeznaczona do urządzeń domowych i nie nadaje się do ogólnego oświetlenia pomieszczeń w gospodarstwie domowym (dyrektywa WE 244/2009). Żarówki można kupić w autoryzowanym serwisie.

- Jeśli używane są żarówki halogenowe, nie wolno dotykać ich gołymi rękami – ślady palców pozostawione na powierzchni mogą doprowadzić do uszkodzenia żarówek. Nie używać piekarnika, dopóki osłona lampy nie zostanie ponownie zamontowana.

Produkt ten wyposażony jest w oświetlenie klasy efektywności energetycznej G.

ZDEJMOWANIE I ZAKŁADANIE DRZWICZEK

1. Aby zdjąć drzwiczki, należy je całkowicie otworzyć i odblokować, opuszczając zaczepy.

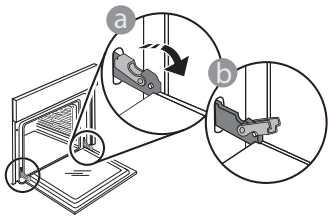

2. Przymknąć drzwiczki, tak dokładnie, jak to możliwe. Mocno przytrzymać drzwiczki obiema rękami – nie trzymać ich za uchwyt. Można teraz łatwo zdjąć drzwiczki, zamykając je i jednocześnie wyciągając do góry, aż wysuną się z miejsc zamocowania. Odłożyć drzwiczki na bok, kładąc je na miękkim podłożu.

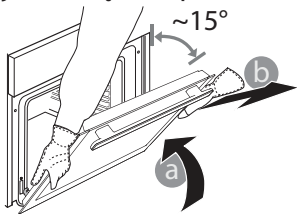

3. Założyć drzwiczki, przysuwając je w stronę piekarnika, wyrównując haki zawiasów z miejscami ich zamocowania i blokując górną część na swoim miejscu.
4. Opuścić drzwiczki, a następnie całkowicie je otworzyć. Opuścić zaczepy do ich pierwotnego położenia: Upewnić się, czy zostały opuszczone do końca.

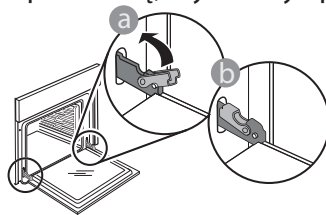

Delikatnie nacisnąć, aby sprawdzić, czy położenie zaczepów jest prawidłowe.

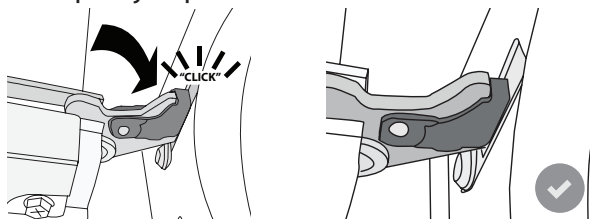

5. Spróbować zamknąć drzwiczki i sprawdzić, czy ich położenie jest wyrównane z panelem sterowania. W przeciwnym wypadku powtórzyć wyżej opisane czynności: Drzwiczki mogą ulec zniszczeniu, jeśli nie działają prawidłowo.

USUWANIE USTEREK

PROBLEM	MOŻLIWE PRZYCZYNY	ROZWIĄZANIE
Piekarnik nie działa.	Awaria zasilania. Urządzenie odłączone od zasilania.	Sprawdzić, czy działa zasilanie i czy urządzenie jest prawidłowo podłączone do sieci. Wyłączyć piekarnik i włączyć go ponownie, aby sprawdzić, czy usterka nie ustąpiła.
Wyświetlacz pokazuje literę „F”, po której następuje liczba lub litera.	Awaria piekarnika.	Skontaktować się z najbliższym Biurem Obsługi Klienta i podać numer następujący po literze „F”.
Piekarnik nie nagrzewa się. Funkcja nie włącza się.	Tryb „DEMO” jest uruchomiony.	Przejsć do „DEMO” w „USTAWIENIA” i wybrać „Wył”.
Lampka wyłącza się.	Tryb „ECO” jest „Wł”.	Przejsć do „ECO” w „USTAWIENIA” i wybrać „Wył”.
Nie można otworzyć drzwiczek.	Wykonywany jest cykl czyszczenia.	Poczekać, aż wykonywanie funkcji zostanie zakończone i piekarnik ostygnie.



Instrukcje bezpieczeństwa, instrukcję obsługi, kartę produktu oraz parametry poboru energii można pobrać:

- Odwiedzając naszą stronę internetową docs.whirlpool.eu
- Używając kodu QR
- Ewentualnie można **skontaktować się z naszą obsługą posprzedażową** (patrz numer telefonu w książeczce gwarancyjnej). W przypadku kontaktu z naszą obsługą posprzedażową, prosimy podać kody z tabliczki znamionowej produktu.

